



Scotsman[®]

Ice Systems



Лёд повышает свежесть и качество продуктов питания, провоцируя импульсивные покупки



Предотвращает порчу и обезвоживание



Идеален с рыбой

Свежая рыба

Применение льда для перевозки, хранения и представления рыбы до сих пор остаётся наиболее эффективным решением для этого деликатного продукта.

Холодильники, поддерживающие температуру в диапазоне между -1 °C и +2°C даже при применении технологии низкой степени обезвоживания (статический испаритель) не в состоянии обеспечить необходимый рыбе уровень влажности для сохранения её наилучшего качества. Лёд же гарантирует поддержание околонулевой температуры при очень высокой относительной влажности - выше 90%.

По этой причине лёд используется во всей системе распространения рыбы: от вылова до перевозки и затем до прилавка-витрины. Это обеспечивает наилучшее её качество, что привлекает потенциальных покупателей и способствует поддержанию более высоких розничных цен.

Преимущества, которые предоставляет лёд:

- Сохранение продукта свежим на протяжении более длительного времени;
- Повышение качества представления и стимулирование импульсивных покупок по более высоким розничным ценам.



Фрукты и овощи

- Лёд эффективен при сохранении и показе фруктов и овощей в самом лучшем их виде.
- С помощью льда поддерживается идеальная температура, столь необходимая для более длительного хранения.
- Лёд гарантирует влажность на уровне, требуемом для продления свежести и эстетического вида.

Деликатные продукты надолго сохраняют свою свежесть



Прилавок в гастрономическом магазине

- Сама белизна льда стимулирует на презентациях желание приобрести продукт.
- Лёд становится источником влаги - основного элемента, благоприятствующего свежести и сохранению продуктов.
- Лёд - основной элемент для охлаждения и увлажнения таких деликатных пищевых продуктов, как чёрная икра, устрицы, моллюски, салаты и т.д.



Пакеты с заранее упакованными кубиками льда

Лёд как пищевой продукт становится всё более популярным для домашнего и вообще - досугового - потребления и начинает постепенно теснить традиционное - коммерческое - его использование.

Пакеты с запакованным льдом в кубиках стали уже постоянным объектом на витринах с замороженными продуктами любого обычного магазина шаговой доступности и супермаркета.



Фруктовые и овощные соки, напитки

- Лёд охлаждает бутылки и банки и способствует аккумуляции ими влаги в виде конденсата, что всегда считалось и считается самым лучшим признаком идеальной для питья температуры, а также визуальным стимулом для совершения импульсивных покупок.
- Лёд способствует поддержанию идеальной картины подложки витрины, на которой призывно смотрятся банки и бутылки с фруктовыми соками, коктейлями, Кока- и Пепси-Колой и, конечно же, с пивом!



Scotsman
Ice Systems



Скотсман: Лёд с целью!

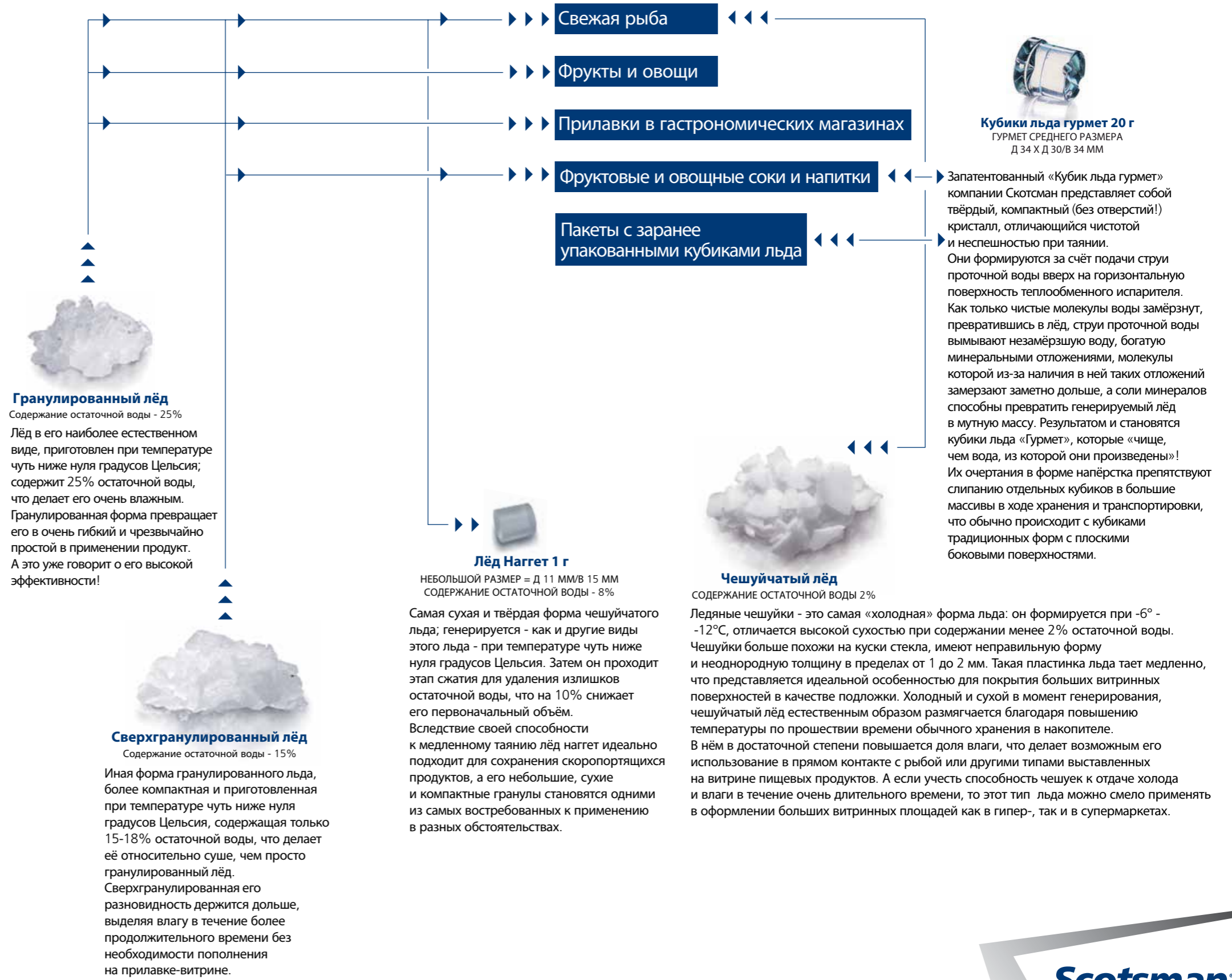

Гранулированный лёд



Серия AF/EF

Оptionальная ПДС (Передовая дренажная система)



Льдогенераторы гранулированного льда со встроенным бункером-накопителем
Компактные и легкоустанавливаемые



Эргономичный доступ ко льду и гигиеничный держатель лопатки внутри накопителя льда.

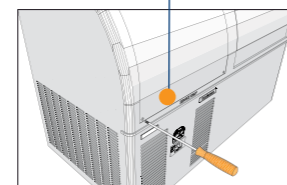

Легкодоступность технической зоны.

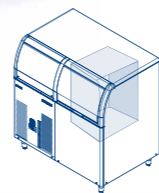

Модели с отдельно устанавливаемыми накопителями льда вместимостью от 25 кг до 60 кг.

- Передовая система компьютеризированного управления с диагностикой.
- Передняя панель с вентиляционной решёткой (только в моделях с воздушным охлаждением) для встроенного исполнения.
- Воздушный фильтр конденсатора с доступом со стороны передней панели: съёмный и моющийся (только в моделях с воздушным охлаждением).
- Легкоустанавливаемая передняя панель. Тумблер ВКЛ.-ВЫКЛ.
- Простой доступ со стороны передней панели к технической зоне/зоне обслуживания аппарата.
- Расположенный на передней панели световой сигнальный индикатор необходимости проведения планового обслуживания аппарата.
- Практичный доступ к накопителю льда, с убирающейся дверцей.
- Система демпфирования закрывания дверцы.
- Мешочек паровой противомикробной системы в зоне накопителя льда.
- Опциональная ПДС для удалённого слива воды (несложный монтаж).

Серия EF

Льдогенераторы гранулированного льда со встроенным бункером-накопителем и системой ПДС

ПДС - ПЕРЕДОВАЯ ДРЕНАЖНАЯ СИСТЕМА

Представляет собой совершенную систему дренажа под давлением, которая позволяет сливать отработанную воду через удалённые дренажные каналы по окончании каждого цикла генерирования льда, а также воду, образовавшуюся после таяния льда в накопителе. Имеющийся обратный клапан препятствует обратному забросу сточной воды в систему, что в значительной степени способствует поддержанию высоких гигиенических параметров аппарата.

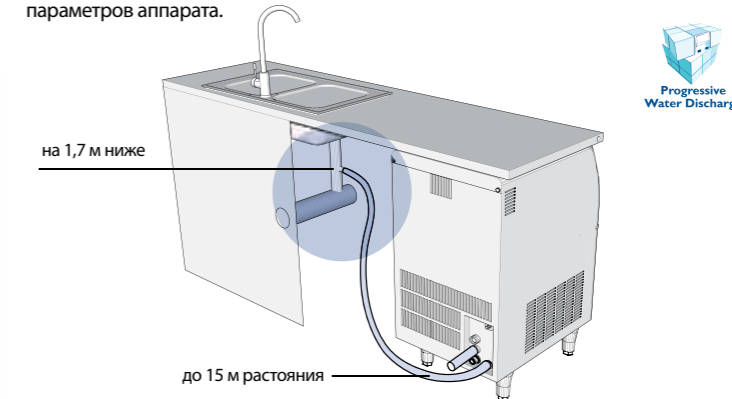

на 1,7 м ниже

до 15 м расстояния

- Тонкая обработка поверхности из нержавеющей стали; панели с закруглёнными углами, что повышает эстетичный вид и эргономику аппаратов; верхняя крышка отлита из акрилонитрил-бутадиен-стирола.
- Съёмные боковые панели со всех четырёх сторон для упрощения обслуживания и сервисных работ.
- Испаритель и шнек из нержавеющей стали марки AISI304; ледорез - из специального сплава; самосмазывающийся редуктор; герметично закрытый компрессор с конденсатором воздушного либо водяного охлаждения; электронная панель управления с функцией самодиагностики и сигналами неисправности.

Серия MF

Модульные льдогенераторы гранулированного льда серии MF



Готов к встроенной установке

Визуальный сигнал запланированных регламентных работ



Выключатель ВКЛ-ВЫКЛ на передней панели

Бункер-накопитель



Технологии

КГЛ - Коаксиальная система получения гранулированного льда
Испарители статического типа не способны справиться с естественной формой гранулированного льда. Наилучшим решением считается применение вертикального цилиндрического испарителя со шнеком, который протягивает хлопья льда через ледорез. Специалисты компании Скотсман в течение ряда лет довели до совершенства разработанный ими же твёрдый стальной испаритель, применив передовую технологию прямого воздействия хладагента на процесс генерирования льда.

КТГ - Концепция тотальной гигиены
Вряд ли есть материал, лучше приспособленный к взаимодействию с пищевыми продуктами, чем нержавеющая сталь. Структурно машины Скотсман имеют каркас и боковые панели, выполненные из нержавеющей стали, что избавляет их от появления ржавчины и упрощает их чистку и способствует поддержанию высоких гигиенических стандартов.

ВСВ - Высокое содержание воды
Лёд с высоким содержанием воды. Рекомендуется к применению, когда необходимо сохранить деликатесные продукты, требовательные к повышенному содержанию влаги.

В большинстве моделей
предусмотрена противомикробная защита, чему способствует применение антибактериального состава AgION® с применением серебра, внедряемого в ходе производства во все пластмассовые детали, вступающие в контакт с водой.

ЛВА - Льдогенератор как Bulk-in-Facility встраиваемый
Встроенные установки ныне становятся всё более востребованными. Льдогенераторы необходимо проектировать с учётом ограниченного притока воздуха. Жалюзи на передней панели для вентиляции конденсатора представляют собой стандартную деталь на встраиваемых моделях; кроме того, соединения и органы управления на них размещены с учётом гибкости установки в любых условиях.

Scotsman
Ice Systems

Эффективность как стандарт!

Сверхгранул и рованный лёд



Серия MF

Модульные льдогенераторы сверхгранулированного льда серии MF



- Электронная панель управления.
- Ледорез, выполненный из специального сплава повышенной прочности для более высокого давления прессования и более сухого льда.
- Боковые панели тонкой отделки из нержавеющей стали имеют закруглённые углы в целях упрощения чистки и повышения эстетичности.

- Боковые панели съёмные по всем четырём сторонам, что упрощает обслуживание аппаратов и проведение послепродажных сервисных работ.
- Верхняя крышка, выполненная из акрилонитрил-бутадиен-стирола.
- Сниженные размеры по высоте для упрощения установки в условиях ограничения свободного пространства.

MF47- MF57

Модульные льдогенераторы сверхгранулированного льда MF47-MF57
Хладагент R290



Версия SPLIT

Модульные льдогенераторы сверхгранулированного льда, подключаемые к удалённому компрессорно-конденсаторному агрегату или к централизованной холодильной системе (низкой температуры)

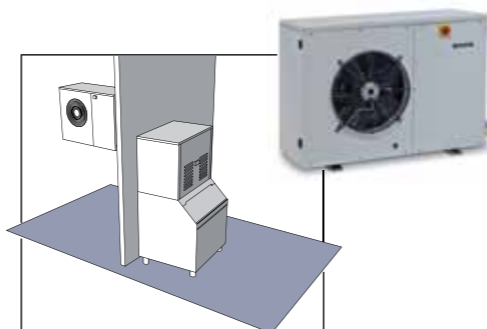

Новинка

MF59-MF69 Split



Модульные льдогенераторы сверхгранулированного льда, версии SPLIT
В качестве хладагента - углекислый газ, CO₂, природный газ



Основные показатели

GWP = 1
Не токсичен
Высокая эффективность
Рабочие условия:
- низкое давление = от 15/20 бар
- высокое давление = до 40 бар

Электронный расширительный клапан CAREL
Печатная плата с аккумулятором
Предохранительный клапан
Клапан KVP
(* подкритический цикл R744)

MF66

Модульные льдогенераторы сверхгранулированного льда



Удалённый компрессорно-конденсаторный агрегат (MF66 ASR)

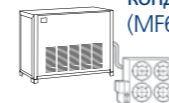

MF88 Split

Модульные льдогенераторы сверхгранулированного льда, версии SPLIT



MF86 Модульные льдогенераторы сверхгранулированного льда



- Электронная панель управления.
- Ледорез, выполненный из специального сплава повышенной прочности для создания высокого давления выдавливания более сухого льда.
- Боковые панели тонкой отделки из нержавеющей стали имеют закруглённые углы в целях упрощения чистки и повышения эстетичности.
- Боковые панели съёмные по всем четырём сторонам, что упрощает обслуживание аппаратов и проведение послепродажных сервисных работ.
- Верхняя крышка, выполненная из акрилонитрил-бутадиен-стирола (АБС).
- Сниженные размеры по высоте для упрощения установки в условиях ограничения свободного пространства.
- Одинарный ледосброс из АБС-материала - стандартный комплектующий элемент. По заказу возможна поставка аппарата с двойным ледосбросом (KICMARDOUBL). В наличии удлинительный рукав для одинарного или двойного ледосбросов (KICMAREXT).

Удлинительный рукав (KICMAREXT)

Технологии

КГЛ - Коаксиальная система получения гранулированного льда
Испарители статического типа не способны справиться с естественной формой гранулированного льда. Наилучшим решением считается применение вертикального цилиндрического испарителя со шнеком, который протягивает хлопья льда через ледорез. Специалисты компании Скотсман в течение ряда лет довели до совершенства разработанный ими же твёрдый стальной испаритель, применив передовую технологию прямого воздействия хладагента на процесс генерирования льда.

КТТ - Концепция тотальной гигиены
Вред ли есть материал, лучше приспособленный к взаимодействию с пищевыми продуктами, чем нержавеющая сталь. Структурно машины Скотсман имеют каркас и боковые панели, выполненные из нержавеющей стали, что избавляет их от появления ржавчины и упрощает их чистку и способствует поддержанию высоких гигиенических стандартов.

НСВ - Низкое содержание воды
Лёд с низким содержанием воды.

Рекомендуется к масштабному коммерческому применению в областях, в которых требуется сочетание медленно тающих крупных кристаллов льда с влагообменом для сохранения дорогостоящих скоропортящихся продуктов.

В большинстве моделей предусмотрена противомикробная защита, чему способствует применение антибактериального состава AgION® с применением серебра, внедряемого в ходе производства во все пластмассовые детали, вступающие в контакт с водой.

Производительность - от средней до высокой; гибкие решения для конкретных случаев установки.

Scotsman
Ice Systems

Лёд типа наг гет

Серия MFN Модульные льдогенераторы



- Сниженные размеры по высоте для упрощения установки в условиях ограничения свободного пространства; шнек из специального сплава повышенной прочности с ледорезом в виде двойной спирали для выдавливания очень сухого льда посредством высокого давления.
- Тонкая обработка стальных поверхностей.
- Боковые панели из нержавеющей стали имеют закруглённые углы в целях упрощения чистки и повышения эстетичности; верхняя крышка выполнена из акрилонитрил-бутадиен-стирола (АБС).
- Боковые панели съёмные по всем четырём сторонам, что упрощает обслуживание аппаратов и проведение послепродажных сервисных работ.
- Электронная панель управления с сигнальными индикаторами.

N 622

Модульные льдогенераторы

В случае очень высокого спроса на лёд типа наг гет аппарат серии N622 в паре с накопителем льда соответствующей вместимости способен удовлетворить любые потребности. Созданные с применением передовой технологии самодиагностики Prodigy, льдогенераторы Prodigy Nugget относятся к числу наиболее надёжных и высокопроизводительных машин, потребляющих на 50% меньше воды и на 15% меньше электроэнергии, чем аппараты, производящие лёд в кубиках.



Льдогенераторы Скотсман серии N, производящие наг геты, оборудованы контрольными индикаторами автоматической подачи сигналов, посредством которых до оператора доносится информация о рабочем состоянии машины, времени проведения очистки от минеральных отложений, дезинфекции и т.д.; появление сигналов на индикаторах упрощённого профилактического обслуживания означает, что после снятия передней панели следует взглянуть на дисплей, на котором высвечиваются коды диагностики; это обеспечивает правильные действия в дальнейшем; Vari-Smart относится к опциональным элементам, представляя собой сверхзвуковой датчик контроля уровня льда, он позволяет гибко программировать объёмы льда вплоть до недели вперёд – при этом в накопителе всегда будет находиться правильный объём свежеприготовленного льда.

Версия SPLIT

Модульные льдогенераторы льда типа наг гет – наличие только испарителя, подключаемого к удалённому компрессорно-конденсаторному агрегату или централизованной холодильной системе (низкой температуры)



Аппараты в стандартной комплектации поставляются с установленными на них терморегулирующим и электромагнитным клапанами, смотровым стеклом, клапаном-регулятором давления и защищённой панелью управления.

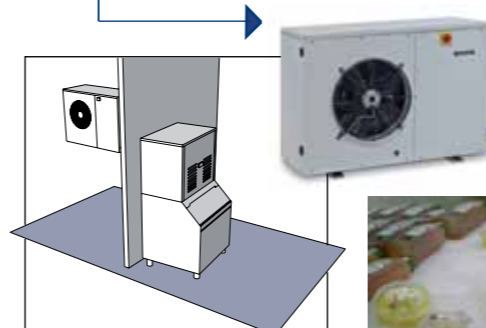

Лёд типа наг гет идеально подходит для применения в прилавках-витринах



Серия NVT

Модульные льдогенераторы серии NVT с вертикальной транспортировкой



Транспортная система для автоматизированной загрузки льда на прилавки-витрины.

Когда льдогенераторы устанавливаются поверх прилавков-витрин со свежими пищевыми продуктами, лёд с них падает непосредственно в прилавки-витрины, что делает ненужным оплачивать хранение и транспортировку льда и экономит большие площади на полу. А поскольку операторы занимаются подготовкой витрины ежедневно, лёд нужно только распределить по её поверхности со значительной экономией трудозатрат. Гигиенические требования соблюдаются в максимальной степени, так как лёд падает в отведённое для него место, не вступая в соприкосновение со скребками, лопатками и тележками.

(Прилавок-витрина представлен в качестве принадлежности).

MFNS88 Split

Модульный льдогенератор льда типа наг гет подключаемый к удалённому компрессорно-конденсаторному агрегату или централизованной холодильной системе



Серия EDB

Накопители льда с системой раздачи и полуавтоматом упаковки

EDB1000 SA

Накопительный бункер (454 кг) с устройством перемешивания льда. Запускаемая вручную система раздачи кубиков льда и наг гетов в пакеты, мешки, контейнеры на тележках и рефрижераторные ёмкости для дальнейшей перевозки.



Технологии

КПЛ - Коаксиальная система получения гранулированного льда
Испарители статического типа не способны справиться с естественной формой гранулированного льда. Наилучшим решением считается применение вертикального цилиндрического испарителя со шнеком, который протягивает хлопья льда через ледорез. Специалисты компании Скотсман в течение ряда лет довели до совершенства разработанный ими же твёрдый стальной испаритель, применив передовую технологию прямого воздействия хладагента на процесс генерирования льда.

КТТ - Концепция тотальной гигиены
Вряд ли есть материал, лучше приспособленный к взаимодействию с пищевыми продуктами, чем нержавеющая сталь. Структурно машины Скотсман имеют каркас и боковые панели, выполненные из нержавеющей стали, что избавляет их от появления ржавчины и упрощает их чистку и способствует поддержанию высоких гигиенических стандартов.

НСВ - Низкое содержание воды
Лёд с низким содержанием воды. Рекомендуется к масштабному коммерческому применению в областях, в которых требуется сочетание медленно тающих крупных кристаллов льда с влаголюбимым для сохранения дорогостоящих скоропортящихся продуктов.

В большинстве моделей предусмотрена противомикробная защита, чему способствует применение антибактериального состава AgION® с применением серебра, внедряемого в ходе производства во все пластмассовые детали, вступающие в контакт с водой.

EDB650 SA

Накопительный бункер (290 кг) с устройством перемешивания льда. Запускаемая вручную система раздачи кубиков льда и наг гетов в пакеты, мешки, контейнеры на тележках и рефрижераторные ёмкости для дальнейшей перевозки.

Scotsman
Ice Systems

Высокопрактичные, гибкие решения!



Переохлаждённый чешуйчатый лёд



Технологии

БСН - Барабанная система из нержавеющей стали

Льдогенераторы чешуйчатого льда Scotsman оснащены вращающимся испарителем барабанного типа, выполненным из высококачественной нержавеющей стали. Агрегаты MAR компании Scotsman - это наилучшее решение для генерирования сухого и переохлаждённого чешуйчатого льда, произведённого из пресной или морской (соленой) воды.

КТГ - Концепция тотальной гигиены

Вряд ли есть материал, лучше приспособленный к взаимодействию с пищевыми продуктами, чем нержавеющая сталь. Структурно машины Scotsman имеют каркас и боковые панели, выполненные из нержавеющей стали, что избавляет их от появления ржавчины и упрощает их чистку и способствует поддержанию высоких гигиенических стандартов.

Принадлежности

УФ-лампа (опционально)

Технология дезинфицирования воды, подвергает обработке поступающую воду, причем, ещё до формирования льда.

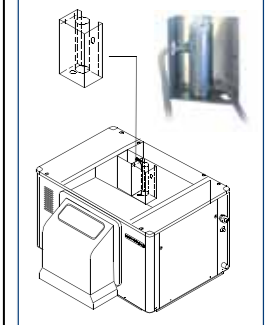

Модульный рукав для желоба сброса льда



Двойной желоб сброса льда



Таймер

Инфракрасный датчик уровня льда

Льдогенераторы серии MAR Compact



- Технология горизонтального испарителя с высококачественными компонентами;
- Корпус из нержавеющей стали с тонкой обработкой его поверхности;
- Боковые панели с закруглёнными углами, что упрощает чистку и повышает

эстетичный вид аппаратов;

- Ледосброс с тефлоновым дефлектором и крышка, сформованная из АБС и имеющая смотровое окно;
- Мультиплексированный удлинительный рукав для одинарного (KICMAREXT) и двойного ледосброса (KICMARDOUBL) в наличии в качестве принадлежности;
- Защита боковой панели крышки холодильника, на время, пока машина находится в зоне оператора.



УПРОЩЕНИЕ УХОДА И ПЛАНОВОГО ОБСЛУЖИВАНИЯ АППАРАТА

Аппарат получил новые опорные торцевые стенки испарителя; они выполнены из высокопрочного полипропилена с армированием изнутри металлом. Кроме того, аппарат оборудован быстроразъёмным и безопасным для пищевых продуктов водяным баком из АБС, быстроразъёмными фитингами для подключения водопровода и водяного насоса, что в значительной степени упрощает их плановое обслуживание.

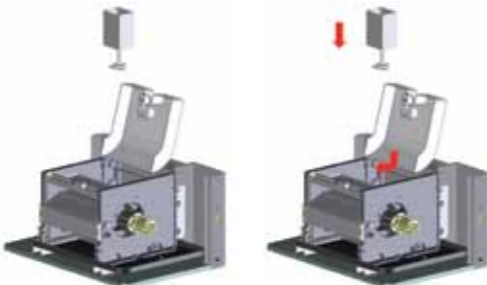

Электрический блок управления

- Структура из нержавеющей стали - степень защиты IP41;
- Удалённый цифровой таймер и открытый интерфейс для интегрированной системы мониторинга;
- Соединения низкого напряжения для оптического однонаправленного датчика уровня льда.



Ледосброс

- Жёлоб для сброса, выполненный из АБС, с тефлоновым дефлектором для повышения эффективности потока льда;
- Крышка из АБС пищевого качества с опцией контроля потока льда.
- Для обеспечения сброса льда в накопитель или холодное хранилище желоба для сброса льда

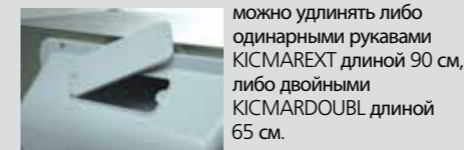

можно удлинять либо одинарными рукавами KICMAREXT длиной 90 см, либо двойными KICMARDOUBL длиной 65 см.

Чистка

В целях повышения качества чистки и технического обслуживания торцевые стенки аппарата сделаны из полипропилена высокой прочности с металлическим армированием. Кроме того, в аппарате имеется легко извлекаемый водяной бак, выполненный из пищевого материала АБС; трубные соединения для подачи воды и насос конструктивно выполнены в целях упрощённых установки и обслуживания.

Защита редуктора (эффект Холла).



Простота извлечения отстойника воды.



Система шкивов и приводного ремня позволяет регулировать толщину генерируемого льда.

Серия MAR SPLIT



- Модульный льдогенератор чешуйчатого льда, имеется только испаритель, подключаемый к удалённому компрессорно-конденсаторному агрегату или централизованной холодильной системе (LT).
- Сниженные габаритные размеры для экономии места.
- Сниженный вес для упрощённой транспортировки и установки.



Серия ES SPLIT



Модульный льдогенератор чешуйчатого льда варианта Split; только вертикальный испаритель, подключаемый к удалённому компрессорно-конденсаторному агрегату либо центральной холодильной системе (низкой температуры).

Высокие показатели производительности; снижение эксплуатационных расходов и стоимости технического обслуживания

Scotsman
Ice Systems

Кубический лёд Гурмет



Серия AC
Льдогенераторы с встроенным бункером-накопителем. Компактен и прост для установки



Гигиеничный держатель совка внутри накопителя льда.



Модели с автономными накопителями ёмкостью от 25 кг до 70 кг.



Визуальный сигнал для проведения запланированного текущего обслуживания. Селектор ВКЛ-ВЫКЛ. на передней панели



Регулируемые по высоте опоры

Съёмный воздушный фильтр конденсатора с доступом с передней панели.

Модульные льдогенераторы серии MC



- Тонкая обработка поверхности из нержавеющей стали.
- Боковые панели имеют закруглённые углы, что упрощает процесс чистки и повышает эстетичный вид самих аппаратов. Верхняя крышка отлита из акрилонитрил-бутадиен-стирола; съёмные боковые панели со всех четырёх сторон для упрощения обслуживания и послепродажных сервисных работ.
- Аппараты можно ставить один на другой с применением набора спецпринадлежностей, что экономит место на полу помещения.
- Доступны 4 размера кубиков гурмет: 8г, 20 г, 39 г, 60 г.

Система для упаковки льда вручную BGS10



Размеры упаковок: Д38 см x Ш51,3 см x В72 см. Простое и эффективное решение для быстрой и экономичной упаковки льда.



Серия EC
Льдогенераторы с встроенным бункером-накопителем и системой ПДС

ПДС – ПЕРЕДОВАЯ ДРЕНАЖНАЯ СИСТЕМА
Представляет собой совершенную систему дренажа под давлением, которая позволяет сливать отработанную воду через удалённые дренажные каналы по окончании каждого цикла генерирования льда, а также воду, образовавшуюся после таяния льда в накопителе. Имеющийся обратный клапан препятствует обратному забросу сточной воды в систему, что в значительной степени способствует поддержанию высоких гигиенических параметров аппарата.

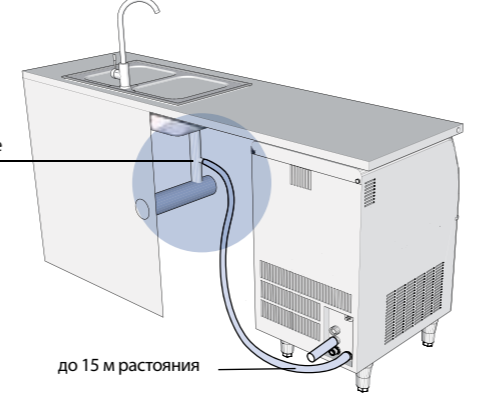

на 1,7 м ниже

до 15 м расстояния



Серия EDB
Накопители льда с системой раздачи и полуавтоматом упаковки



Накопительный бункер с устройством упаковки льда. Запускаемая вручную система раздачи кубиков льда гурмет и наггетов в пакеты, мешки, контейнеры на тележках и рефрижераторные ёмкости для дальнейшей перевозки.

Эффективное сбережение рабочей силы, строгое выполнение санитарно-гигиенических норм и обеспечение безопасности работы операторов. Вместимость, соответственно, 290 кг льда - для EDB650 и 454 кг льда - для EDB1000SA. Все аппараты оборудованы интуитивно понятной для пользователя панелью управления, педальным пуском, блокирующимся окном и регулируемой стойкой для мешков. Зона хранения льда в изолированных полиэтиленовых пакетах. Для полуавтоматического наполнения мешков EDB1000SA работает в режимах нагнетания и рассчитанной по времени раздачи льда. Электропитание: 230 В, 50 Гц, 1-фазный ток с допуском СЕ. В стандартный набор каждого аппарата входит 1 комплект пластиковых мешков (125 штук) вместимостью 4 кг льда каждый.

ЭКОНОМИЧНЫЙ ЗАБОР ЛЬДА

Устраняет необходимость забора льда из бункера с помощью лопатки. Цикл автоматического перемешивания, предотвращает появление мостиков; две вращающиеся лопатки не допускают слипания льда. Ножная педаль и кнопочный пуск как стандартные аксессуары. Регулируемая стойка для мешков вместимостью до 9 кг.

ПРОСТ ДЛЯ ЧИСТКИ, ПРОСТ ДЛЯ ПРИМЕНЕНИЯ

Элементы для раздачи и перемешивания - просты для демонтажа перед чисткой и мойкой. Съёмное, блокируемое окно; доступ для удаления льда и проведения обслуживания.

ПОЛУАВТОМАТИЧЕСКАЯ УПАКОВКА В МЕШКИ

Удобные для пользователя органы управления с переменным временем раздачи. Нагнетатель для автоматического раскрытия мешков. Штифты подвешивания мешков, регулируются под различные размеры мешков. Наполнение мешков, средняя скорость 6 мешков (ёмкостью 5 кг) в минуту.



EDB650SA

Технологии

КТГ - Концепция тотальной гигиены

Вряд ли есть материал, лучше приспособленный к взаимодействию с пищевыми продуктами, чем нержавеющая сталь. Структурно машины Scotsman имеют каркас и боковые панели, выполненные из нержавеющей стали, что избавляет их от появления ржавчины и упрощает их чистку и способствует поддержанию высоких гигиенических стандартов.

В большинстве моделей предусмотрена противомикробная защита, чему способствует применение антибактериального состава AgION® с применением серебра, внедряемого в ходе производства во все пластмассовые детали, вступающие в контакт с водой.

Запатентованная система борьбы с минеральными отложениями

Один из многочисленных патентов Scotsman получен на систему борьбы с минеральными отложениями. Она позволяет легко, быстро и эффективно удалять вручную большую часть минеральных отложений, являющихся естественным следствием циркуляции воды в закрытой системе. Преимущества системы заключаются в снижении и даже в предотвращении проблем, связанных с накоплением накипи в водной магистрали. Удаление отложений способствует повышению качества кубиков и снижению объёмов планового обслуживания аппарата.

Гигиенический держатель совка

Наилучшим способом предотвращения загрязнения льда считается недопущение распространения микробов на поверхностях, соприкасающихся с кубиками. То же действительно и для совка. Очень существенным является найти безопасное и чистое для него место после использования. Держатель совка располагается внутри накопителя, то есть в безопасной среде. Так что совок всегда находится под рукой для быстрого и гигиеничного сбора льда.

Противомикробная система в бункере-накопителе

Многие виды микробов составляют неотъемлемую часть каждого типа среды, но в разных пропорциях. Специалисты Scotsman вносят свой весомый вклад в предотвращение их распространения за пределы допустимого. Применение эффективного, безопасного для пищевых продуктов противомикробного вещества, содержащегося в мешочке, помещённом на внутренней стороне сдвижной дверцы накопителя, является гарантом барьера против возможного размножения и дальнейшего распространения микроорганизмов. Из мешочка выходит пар, создающий невидимую «плёнку» на поверхности бункера-накопителя, на совке и на льду. Когда лёд падает на воздух вне бункера, плёнка моментально испаряется. Для поддержания работоспособности системы мешочки необходимо ежемесячно заменять.

Мощность и надёжность как стандарт



Выбирайте свою машину для производства >>> гранулированного льда



Модель	Суточное производство*	Ёмкость накопителя	Габаритные размеры
 EF 103 AF 103	Темп. среды 10°C Темп. воды 10°C 105 Kг	30 Kг	ДхШхВ Без/с опорами 59,2x62,2x100,6/112,6 см
 EF 124 AF 124	120 Kг	40 Kг	95x60,5x79,5/ 91,5 см
 EF 156 AF 156	150 Kг	60 Kг	95x60x100,6/112,6 см
 EF 206 AF 206	200 Kг	60 KГ	95x60x100,6/112,6 см
 MF 26 МОДУЛЬНЫЙ	120 Kг	Ряд аналогичных накопителей SB193-SB322-SB393* SB530*-SB550* SIS300-SIS700	56x53x53 см
 MF 36 МОДУЛЬНЫЙ	200 Kг	SB193-SB322-SB393* SB530*-SB550* SIS300-SIS700	56x53x53 см

Модульные аппараты

- Испаритель и шнек из нержавеющей стали AISI304.
- Ледорез, выполненный из специального сплава.
- Самосмазывающийся зубчатый редуктор.
- Герметично закрытый компрессор.
- Выбор конденсатора с воздушным или водяным охлаждением.

Требуемые накопители

SB 193
Накопитель ёмкостью 129 кг



SB 322
Накопитель ёмкостью 168 кг



SB 393
Накопитель ёмкостью 181 кг



SB 530
Накопитель ёмкостью 243 кг



SB 550
Накопитель ёмкостью 252 кг



SIS 300
Накопитель ёмкостью 210 кг с одной тележкой на 73 кг



SIS 700
Накопитель ёмкостью 391 кг с одной тележкой на 73 кг



ТЕЛЕЖКА SIS



Вместимость: **73** кг
Габаритные размеры:
Длина **63,6** см
Ширина **108,8** см
Высота **89,8** см

ЁМКОСТИ ТЕЛЕЖКИ SIS

Максимально **6** ёмкостей на тележку (опционально)
Вместимость: **16** литров
Габаритные размеры:
Длина **31,4** см
Ширина **17,5** см
Высота **38,7** см

• Ключевые особенности накопительных бункеров SB:



Полностью удаляемый дверной уплотнитель; герметизирует дверной проём, снижая таяние льда; легко демонтируется для чистки вручную.



Некорродирующая полиэтиленовая обшивка накопителя имеет закруглённые углы для облегчения мойки.



Расположенный внутри дефлектор проталкивает свежепроизведённый лёд в направлении задней стенки, что до максимума увеличивает вместимость бункера.



Дверца накопителя из АБС-пластика со встроенными стальными петлями. Петли оборудованы пружинами для плавного и безопасного перемещения дверцы.



Закруглённый профиль дверной кромки упрощает доступ и рабочие операции.



Полиуретановая пена без хлорфторуглерода придаёт дополнительную толщину изоляции и устойчивость к весу льда.



Внешние панели из прочной нержавеющей стали. Прочные стальные регулируемые опоры. Регулируемые ролики (опционально).



Крепкий дверной каркас выдерживает эксплуатационные нагрузки.

Принадлежности - см. стр. 34 и 35.

(*) может понадобиться крышка для соединения льдогенератора и бункера-накопителя

* Подробная техническая информация доступна на сайте:
www.scotsman-ice.it
www.scotsman-ice-on-tablet.com

Scotsman
Ice Systems

Выбирайте свою машину для производства сверхгранулированного льда



Модульные модели	Суточное производство	Ёмкость накопителя	Требуемый накопитель
<p>MF 46 MF 47 R290 новинка</p>	330 кг 330 кг	ДхШхВ Без/с опорами	SB193* - SB322* - SB393* SB530* - SB550* - SB948* SB1025* - STAND M - RBC200 RBC300 - UBH1100 - SIS300 SIS700
<p>MF 56 MF 57 R290 новинка</p>	500 кг 600 кг		SB193* - SB322* - SB393* SB530* - SB550* - SB948* SB1025* - STAND M - RBC200 RBC300 - RBC500 - UBH1100 UBH1600 - SIS300 - SIS700 SIS1350
<p>MF 66</p>	1200 кг		STANDM - RBC300 RBC500 - UBH1100 - UBH1600 UBH2250 - SIS700 - SIS1350 ITS2250
<p>MF 86</p>	2500 кг		STANDM - RBC300 - RBC500 UBH2250 - SIS1350 - B3200 B4600 - ITS2250 - ITS3250
<p>MF 58 Split</p>	600 кг		SB393* - SB530* - SB550* SB948* - SB1025* - STAND M RBC200 - RBC300 - RBC500 UBH1100 - UBH1600 SIS700 - SIS1350
<p>MF 68 Split</p>	1200 кг		SB948* - SB1025* STAND M - RBC300 - RBC500 UBH1100 - UBH1600 SIS700 - SIS1350 - ITS2250
<p>MF 88 Split</p>	2500 кг		STANDM - RBC300 - RBC500 UBH2250 - B3200 - B4600 ITS2250 - ITS3250
<p>новинка MF 59 CO2 Split R744</p>	850 кг		SB550(*) - SB948(*) SB1025(*) - STAND M RBC200 - RBC300 - RBC500 UBH1100 - UBH1600 SIS700 - SIS1350
<p>новинка MF 69 CO2 Split R744</p>	1900 кг		SB393* - SB530* - SB948* SB1025* - STAND M - RBC300 RBC500 - UBH1100 - UBH1600 SIS700 - SIS1350 - ITS2250 ITS3250

Принадлежности – см. стр. 34 и 35

(*) может понадобиться крышка для соединения льдогенератора и бункера-накопителя



ТЕЛЕЖКА SIS



Вместимость: 73 кг
Габаритные размеры:
Длина 63,6 см
Ширина 108,8 см
Высота 89,8 см

ЁМКОСТИ ТЕЛЕЖКИ SIS

Максимально 6 ёмкостей на тележку (опционально)
Вместимость: 16 литров
Габаритные размеры:
Длина 31,4 см
Ширина 17,5 см
Высота 38,7 см

ТЕЛЕЖКА ITS



Вместимость: 109 кг
Габаритные размеры:
Длина 61,6 см
Ширина 105,4 см
Высота 90,8 см

ЁМКОСТИ ТЕЛЕЖКИ ITS

Максимально 6 ёмкостей на тележку (опционально)
Вместимость: 22 литра
Габаритные размеры:
Длина 42,3 см
Ширина 18,1 см
Высота 38,1 см

* Подробная техническая информация доступна на сайте:
www.scotsman-ice.it
www.scotsman-ice-on-tablet.com

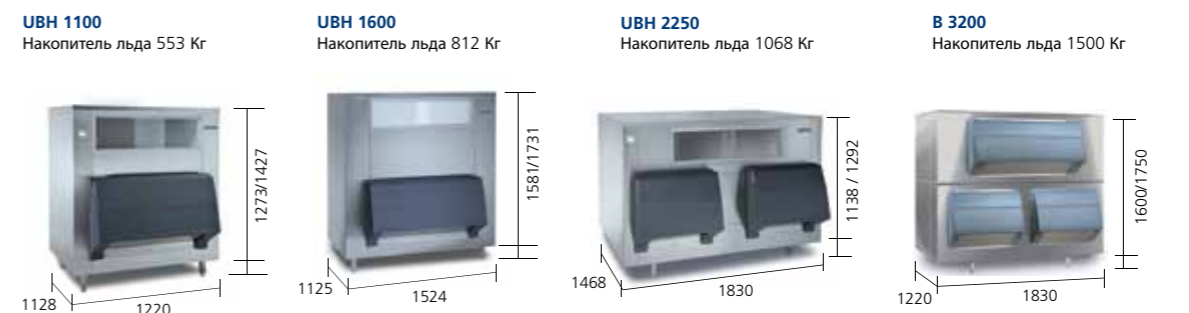

Scotsman
Ice Systems

Выбирайте свою машину для производства наггетов



Модель	Суточное производство	Ёмкость накопителя	Требуемый накопитель
 N 622	292 Кг Темп. Среды 10°C Темп. Воды 10°C	ДхШхВ 55,9х61х58,4 см	SB322* - SB393* - SB530* SB550* - SB948* - SB1025* STANDM - RBC200 - RBC300 RBC500 - UBH1100 - UBH1600 SIS300 - SIS700
 MFN S/M 46	270 Кг	54х66х64,5 см	SB193* - SB322* - SB393* SB530* - SB550* - SB948*) SB1025* - RBCSTAND - RBC200 RBC300 - RBC500 - UBH1100 SIS300 - SIS700
 MFN S/M 56	470 Кг	54х66х78,5 см	SB193* - SB322* - SB393* SB530* - SB550* - SB948* SB1025* - RBCSTAND - RBC200 RBC300 - RBC500 - UBH1100 UBH1600 - SIS300 - SIS700 SIS1350
 MFNS 86	1900 Кг	108х78х114/126 см	STANDM - RBC300 - RBC500 UBH2250 - SIS1350 - B3200 B4600 - ITS2250 - ITS3250
 MFNS 88	1900 Кг	54х78х114/126 см	STANDM - RBC300 - RBC500 UBH2250 - SIS1350 - B3200 B4600 - ITS2250 - ITS3250
 NVT 46 M/S	250 Кг	54х66х64,5 см	
 NVT 56 M/S	480 Кг	54х66х78,5 см	

Принадлежности – см. стр. 34 и 35

(*) может понадобиться крышка для соединения льдогенератора и бункера-накопителя



ТЕЛЕЖКА SIS



Вместимость: 73 кг
Габаритные размеры:
Длина **63,6 см**
Ширина **108,8 см**
Высота **89,8 см**

ЁМКСТИ ТЕЛЕЖКИ SIS

Максимально 6 ёмкостей на тележку (опц.)
Вместимость: **16 литров**
Габаритные размеры:
Длина **31,4 см**
Ширина **17,5 см**
Высота **38,7 см**

ТЕЛЕЖКА ITS



Вместимость: 109 кг
Габаритные размеры:
Длина **61,6 см**
Ширина **105,4 см**
Высота **90,8 см**

ЁМКСТИ ТЕЛЕЖКИ ITS

Максимально 6 ёмкостей на тележку (опц.)
Вместимость: **22 литра**
Габаритные размеры:
Длина **42,3 см**
Ширина **18,1 см**
Высота **38,1 см**

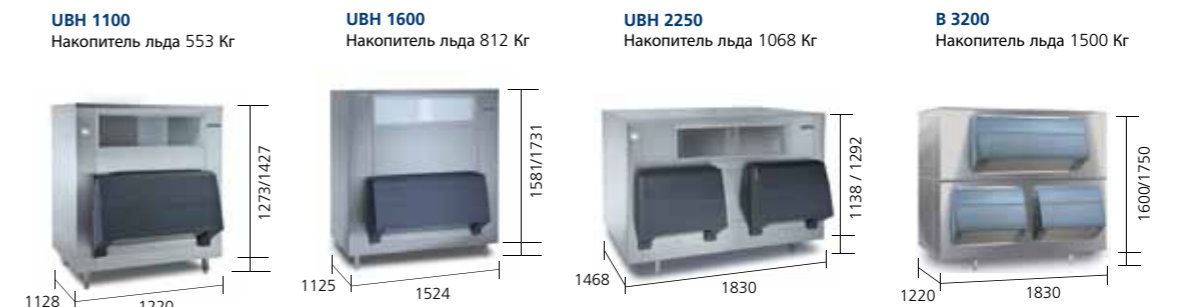

Льдогенератор NVT с вертикальной системой для распределения льда наггет.

* Подробная техническая информация доступна на сайте:
www.scotsman-ice.it
www.scotsman-ice-on-tablet.com

Scotsman
Ice Systems

Выбирайте свою машину для производства чешуйчатого льда с горизонтальным испарителем



Модель	Суточное производство*	Размеры	Требуемый накопитель
 MAR 56	Темп. Среды 10°C Темп. Воды 10°C 380/426 Кг	ДхШхВ 88x62x113 см	STANDM - RBC200 - RBC300 RBC500 - UBH1100 - UBH1600 SIS300 - SIS700
 MAR 76	510/570 Кг	88x62x113 см	STANDM - RBC200 - RBC300 RBC500 - UBH1100 - UBH1600 SIS300 - SIS700
 MAR 106	700/785 Кг	88x62x113 см	STANDM - RBC200 - RBC300 RBC500 - UBH1100 - UBH1600 SIS700 - SIS1350
 MAR 126	1000 Кг	88x62x113 см	STANDM - RBC300 - RBC500 UBH1100 - UBH1600 - UBH2250 SIS700 - SIS1350 - ITS2250
 MAR 206	1570/1700 Кг	133x85x113 см	RBC300 - RBC500 UBH2250 - B3200 SIS1350 - ITS2250 - ITS3250
 MAR 306	2050/2350 Кг	133x85x113 см	STANDM - RBC300 - RBC500 UBH2250 - B3200 - B4600 SIS1350 - ITS2250 - ITS3250
 MAR 78 SPLIT	510/570 Кг	88x62x52 см	STANDM - RBC300 - RBC500 UBH1100 - UBH1600 SIS300 - SIS700
 MAR 108 SPLIT	700/785 Кг	88x62x52 см	STANDM - RBC300 - RBC500 UBH1100 - UBH1600 SIS700 - SIS1350 - ITS2250
 MAR 128 SPLIT	1000 Кг	88x62x52 см	STANDM - RBC300 - RBC500 UBH1100 - UBH1600 - UBH2250 SIS700 - SIS1350 - ITS2250
 MAR 208 SPLIT	1580/1700 Кг	130x66x52 см	STANDM - RBC300 - RBC500 UBH2250 - B3200 SIS1350 - ITS2250 - ITS3250
 MAR 308 SPLIT	2200/2450 Кг	130x66x52 см	

Принадлежности – см. стр. 34 и 35

* *Толщина льда 2mm/1mm

UBH 1100
Накопитель льда 553 Кг



UBH 1600
Накопитель льда 812 Кг



UBH 2250
Накопитель льда 1068 Кг



B 3200
Накопитель льда 1500 Кг

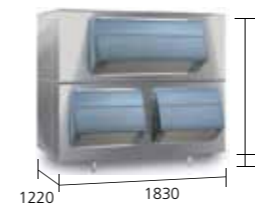

B 4600
Накопитель льда 2100 Кг

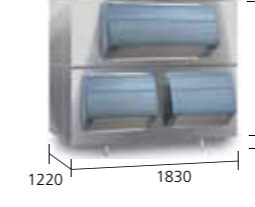

RBC Stand M



SIS 300
Накопительный бункер на 210 Кг с одной тележкой вместимостью 73 кг льда



SIS 700
Накопитель льда на 391 Кг с одной тележкой на 73 Кг.



SIS 1350
Накопитель льда на 759 Кг с двумя тележками по 73 Кг.



ITS 2250
Накопитель льда 1212 Кг с двумя тележками по 109 Кг.



ITS 3250
Накопитель льда 1831 Кг с тремя тележками по 109 Кг.



Льдогенераторы серии MAR SPLIT поставляются с:

- Электромеханической панелью управления с пуско-стоп защитой, проверкой входной последовательности фаз, сигнальными индикаторами; ледосбросом с тефлоновым дефлектором и крышкой, сформованной из АБС; мультиплексируемым удлинительным рукавом KICMAREXT, устанавливаемым в качестве принадлежности.

ТЕЛЕЖКА SIS



Вместимость: 73 кг
Габаритные размеры:
Длина **63,6** см
Ширина **108,8** см
Высота **89,8** см

ЁМКОСТИ ТЕЛЕЖКИ SIS

Максимально 6 ёмкостей на тележку (опц.)
Вместимость: **1** 6 литров
Габаритные размеры:
Длина **31,4** см
Ширина **17,5** см
Высота **38,7** см

ТЕЛЕЖКА ITS



Вместимость: 109 кг
Габаритные размеры:
Длина **61,6** см
Ширина **105,4** см
Высота **90,8** см

ЁМКОСТИ ТЕЛЕЖКИ ITS

Максимально 6 ёмкостей на тележку (опц.)
Вместимость: **22** литра
Габаритные размеры:
Длина **42,3** см
Ширина **18,1** см
Высота **38,1** см

* Подробная техническая информация доступна на сайте:
www.scotsman-ice.it
www.scotsman-ice-on-tablet.com

Scotsman
Ice Systems

Выбирайте свою машину для производства чешуйчатого льда с вертикальным испарителем



Модель	Суточное производство*	Ёмкость	Требуемый накопитель
 ES 1014	1000 / 1400 кг	70x62x84 см	STANDM - RBC500 - UBH2250 B3200 - B4600 - SIS1350 ITS2250 - ITS3250
 ES 2040	2000 / 4000 кг	90x79x140 см	B4600 - ITS3250
 ES 4050	5000 кг	110,5x103x148,8 см	
 *EC10	1000 кг	126x85x92 см	STANDM - RBC500 - UBH2250 B3200 - B4600 - ITS2250 ITS3250
 *EC15	1400 кг	150x95x92 см	STANDM - RBC500 - UBH2250 B3200 - B4600 - ITS2250 ITS3250
 *EC25	2500 кг	190x180x150 см	STANDM - RBC500 - UBH2250 B3200 - B4600 - ITS2250 - ITS3250
 *EC30	3000 / 3800 кг	190x180x150 см	STANDM - RBC500 - B4600
 *EC40	3800 кг	190x152x150 см	STANDM - RBC500 - B4600
 *EC50	5000 кг	291x200x158 см	STANDM - RBC500 - B4600

* Размеры приблизительные

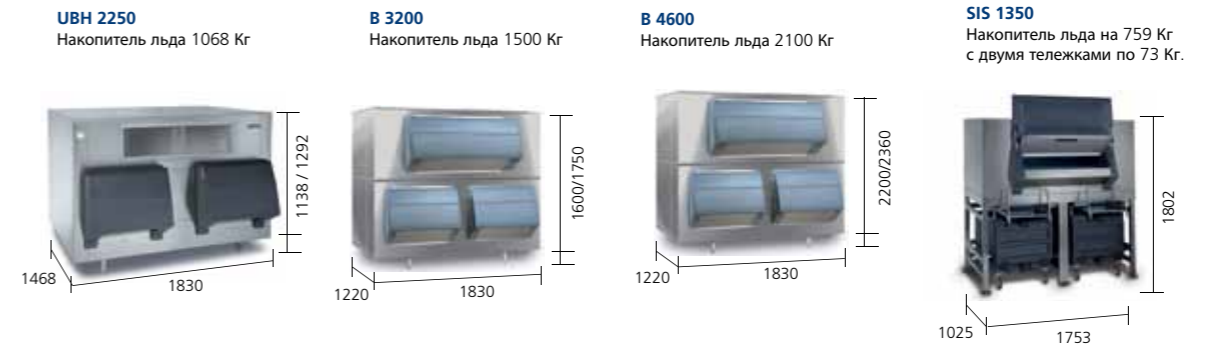

Принадлежности				
Модель	Кодировка	Описание	Размеры ДхШхВ см	Применяемые с
Теплообменник	HEATEXOES2040			ES 2040
Теплообменник и разделитель жидкостей	HEATEXOES4050			ES 4050
Испаритель с электрической панелью управления и ИНВЕРТЕРОМ	QEES101402600 QEES204002600	(приводной двигатель с защитой, водяной насос, э/магнитный клапан, защита по уровню воды, инвертер)	40x22x60	ES1014 ES2040 ES4050
Водяной бак	SALAMTANK100L			



ТЕЛЕЖКА SIS

Вместимость: 73 кг
Габаритные размеры:
Длина 63,6 см
Ширина 108,8 см
Высота 89,8 см

ЁМКОСТИ ТЕЛЕЖКИ SIS
Максимально 6 ёмкостей на тележку (опц.)
Вместимость: 16 литров

Габаритные размеры:
Длина 31,4 см
Ширина 17,5 см
Высота 38,7 см



ТЕЛЕЖКА ITS

Вместимость: 109 кг
Габаритные размеры:
Длина 61,6 см
Ширина 105,4 см
Высота 90,8 см

ЁМКОСТИ ТЕЛЕЖКИ ITS
Максимально 6 ёмкостей на тележку (опц.)
Вместимость: 22 литра

Габаритные размеры:
Длина 42,3 см
Ширина 18,1 см
Высота 38,1 см



* Подробная техническая информация доступна на сайте:
www.scotsman-ice.it
www.scotsman-ice-on-tablet.com

Выбирайте свой льдогенератор для производства льда гурмет



Модель	Тип льда	Суточное производство	Вместимость накопителя	Размеры
EC 176 AC 176		Темп. Среды 10°C Темп. Воды 10°C	48 Кг	ДхШхВ с/без опор 68x60x100/112 см
EC 226 AC 226			70 Кг	108x72x101/113 см
MC 16 «Короткий» Модульный		172 Кг	Требуемые накопители льда SB393 - SB530 SB550* - SIS700 HD30B - EDB650SA	ДхШхВ 77,2x80,8x71 см
MC 46 Модульный		310 Кг	SB550 - SB948* SB1025* - UBH1100 UBH1600 - SIS700 SIS1350 EDB1000SA	107x53x86 см
MC 46 «SHORT» Split Модульный		300 Кг	Специальная модель для Фабрики льда	60x76,5x79 см
MC 1210 Модульный		660 Кг	UBH1660 UBH22500 SIS1350	168x78x81 см

Принадлежности – см. стр. 34 и 35

(*) может понадобиться крышка для соединения льдогенератора и бункера-накопителя



EDB650 SA
Накопительный бункер (454 кг) с устройством упаковки льда. Запускаемая вручную система раздачи кубиков льда и наггетов в пакеты, мешки, контейнеры на тележках и рефрижераторные ёмкости для дальнейшей перевозки.



EDB1000 SA
Накопительный бункер (290 кг) с устройством упаковки льда. Запускаемая вручную система раздачи кубиков льда и наггетов в пакеты, мешки, контейнеры на тележках и рефрижераторные ёмкости для дальнейшей перевозки.

ТЕЛЕЖКА SIS



Вместимость: 73 кг
Габаритные размеры:
Длина **63,6 см**
Ширина **108,8 см**
Высота **89,8 см**
ЁМКОСТИ ТЕЛЕЖКИ SIS
Максимально 6 ёмкостей на тележку (опц.)
Вместимость: **16 литров**
Габаритные размеры:
Длина **31,4 см**
Ширина **17,5 см**
Высота **38,7 см**

Crushman 360

Измельчитель льда

Измельчает любой тип льда



6 кг в минуту

MC16 Short «Короткий» + диспенсер льда HD30 B

Ёмкость накопителя до 75 кг. Габаритные размеры: длина 76 см, ширина 85 см, высота 135 см. Механизм активации путем нажатия кнопки. Возможен механизм активации с помощью монеты / жетона (по заказу).

* Подробная техническая информация доступна на сайте:
www.scotsman-ice.it
www.scotsman-ice-on-tablet.com

Scotsman
Ice Systems



Так какой лёд выбрать?

- ▶ Для небольших витринных площадей и при небольших капитальных вложениях мы рекомендуем сверхгранулированный лёд, произведённый льдогенераторами компании Скотсман.
- ▶ Для средних витринных площадей, когда продукт остаётся на прилавке на несколько часов, мы рекомендуем чешуйчатый лёд, произведённый льдогенераторами компании Скотсман.

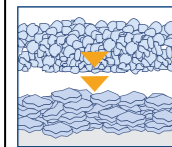

В этом случае для лучшей подготовки прилавка мы рекомендуем также использовать сверхгранулированный лёд, создавая, тем самым, витрину из смешанного льда. Сверхгранулированный лёд, производимый льдогенераторами Скотсман, слегка влажен и на ощупь мягче, что делает его идеальным для подготовки стенок вокруг прилавка.

- ▶ Для крупных витринных площадей, когда торговый прилавок открыт в течение не менее 12 часов в день, когда загрузка прилавка производится ежедневно и когда важным фактором становится объём льда, мы рекомендуем применять переохлаждённый чешуйчатый лёд.



Рыбные магазины, супермаркеты, минимаркеты

- Прилавки-витрины от 2 до 4 кв. м

Один льдогенератор гранулированного или сверхгранулированного льда

Супермаркеты, муниципальные магазины

- Прилавки-витрины от 5 до 8 кв. м

Два льдогенератора, сверхгранулированный или чешуйчатый лёд (или оба типа льда вместе)

Гипермаркеты, магазины системы Cash and Carry

- Прилавки-витрины от 10 до 15 кв. м

Два или три льдогенератора чешуйчатого льда (либо в качестве альтернативы льдогенераторы сверхгранулированного льда).

Лёд: наиболее естественная холодильная система

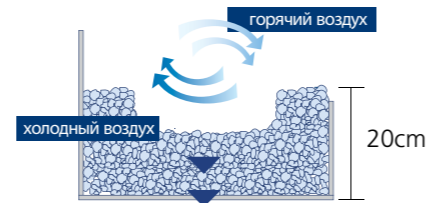

Единица измерений – дм:
 K1=1,8 дм³/кг сверхгранулированного льда
 K2=2,1 дм³/кг переохлаждённого чешуйчатого льда

Примеры размеров витрины под переохлаждённый чешуйчатый лёд:

- размеры рыбного прилавка: 200 x 100 см;
- переохлаждённый чешуйчатый лёд толщиной 20 см;
- a = 20 дм (соотв. 200 см)
- b = 10 дм (соотв. 100 см)
- c = 2 дм (соотв. 20 см)
- a x b x c = 20x10x2 = 400 дм³ x +10% = 440 дм³
- 440 дм³/2,1 дм³/кг = 209,52 Кг, округляем до 210 Кг

Сколько нужно льда?

Вот формула!

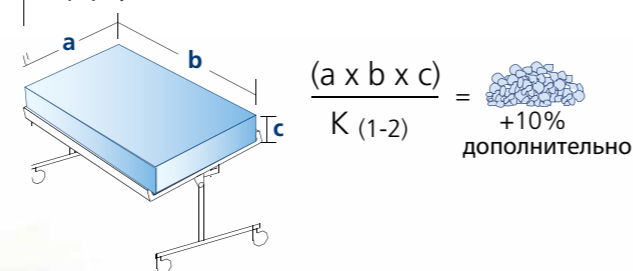

Производство льда поверх холодильной камеры

Конфигурация системы

Генерируемый лёд падает непосредственно в тележки из пищевого пластика, размещаемые внутри холодильной камеры (обычно при температурах выше нуля). Необходимо, чтобы тележки содержали примерно тот же объём льда, что требуется для одномоментной загрузки прилавка-витрины со свежими продуктами (обычно это происходит ранним утром). Альтернативно, объём тележки в литрах должен примерно вдвое превышать вес требуемого льда, выраженный в килограммах (см. предыдущую страницу).

Преимущества

- Экономия пространства за счёт использования одной холодильной камеры для размещения льда бок о бок со свежими продуктами.
- При хранении в холодильной камере лёд просущивается дольше.
- Модульные ледяные желоба, выполненные из АБС, направляют лёд прямо тележки, загружаемые внутри холодильной камеры.
- Датчики уровня льда (терморегулируемые или инфракрасные) отслеживают уровень льда в тележках.
- После заполнения тележки перемещают к прилавкам-витринам, куда их вручную разгружают с помощью специальных совковых лопаток.

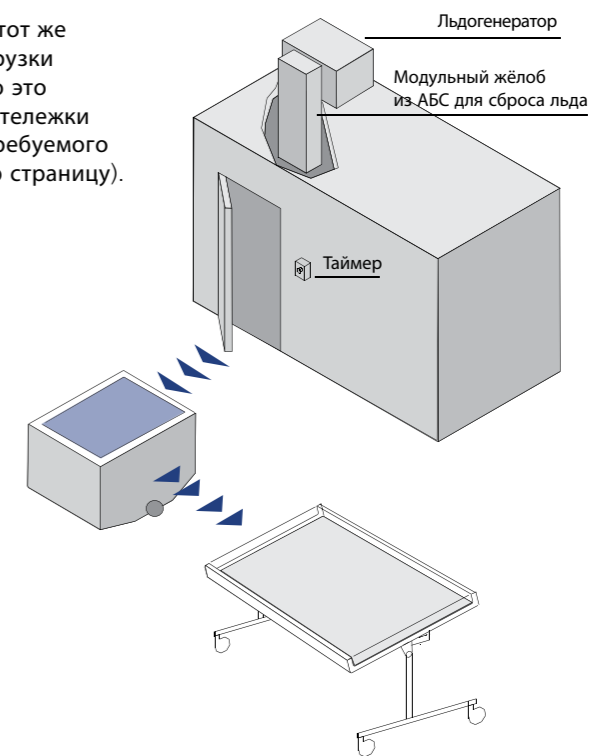

Удлинительный рукав модульного жёлоба для сброса льда



Двойной ледосброс



Совковая лопатка

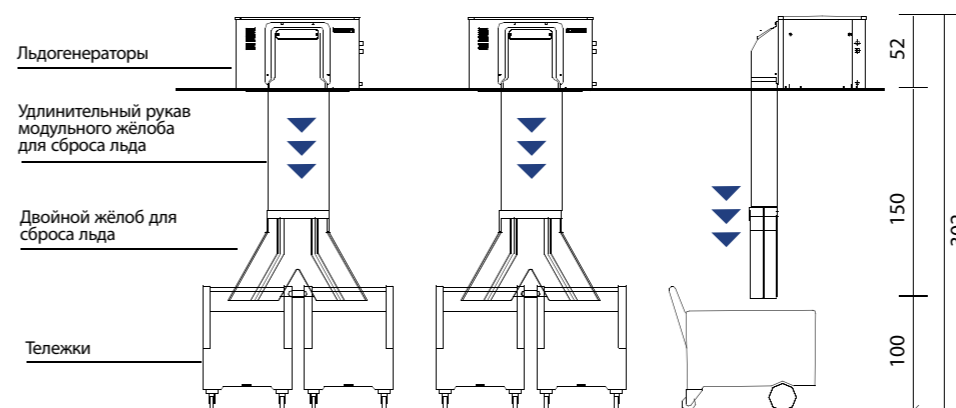

Производство льда на рамной конструкции и в зоне подготовки продуктов и/или их продажи

Конфигурация системы

Сразу после производства лёд падает непосредственно в тележки из пищевого пластика. Лучшими считаются те из них, что имеют двойные стенки и изоляцию. Льдогенераторам большей производительности обычно требуются две тележки, устанавливаемые бок о бок. Датчики уровня льда (терморегулируемые или инфракрасные) отслеживают уровень льда в тележках и по их заполнению выдают сигнал на остановку льдогенератора. Затем тележки перемещаются в зону подготовки продуктов либо в холодильную камеру на хранение.

Преимущества

- Изолированные тележки со льдом допускается хранить вне холодильных камер, причём, без каких-либо особых проблем, связанных с таянием льда.
- Дорогое пространство в холодильных камерах лучше использовать под хранение свежих продуктов.
- Экономия энергии благодаря снижению интенсивности охлаждения менее объёмных холодильных камер.
- Льдогенераторы устанавливаются на уровне земли, что упрощает их регламентное обслуживание и проведение визуальных осмотров.
- Благодаря сократившимся объёмам холодильной камеры несравнимо более низкие инвестиционные расходы/амортизационные отчисления.

Тележка RBC устанавливается под опорную раму Стойки М, на которой смонтирован льдогенератор.

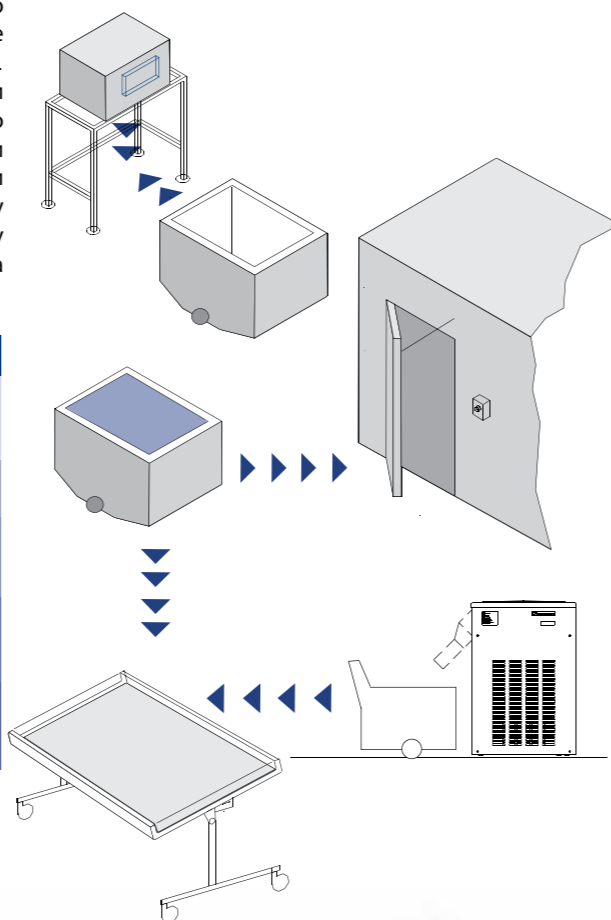

ЛЬДОГЕНЕРАТОР, УСТАНОВЛЕННЫЙ ПОВЕРХ РАМНОЙ КОНСТРУКЦИИ СТОЙКИ М, В ЗОНЕ ПОДГОТОВКИ ПРОДУКТОВ И/ЛИ ИХ ПРОДАЖИ.

Занимая меньше места для производства и хранения льда, такая система упрощает транспортировку льда, сводя её всего лишь к доставке льда в зону прилавка-витрины. Подобные системы применяются, в основном, в супермаркетах или муниципальных магазинах, то есть там, где витринная площадь не превышает 8 кв. м.

SIS300: внутри гигиеничный АБС



Льдогенератор версии SPLIT, установленный на Стойку М - стальную раму RBC, с тележкой RBC 300.



Термоизолированные тележки: RBC 500-300-200

Принадлежности

УФ-ЛАМПА: Обеззараживает воду перед замораживанием.

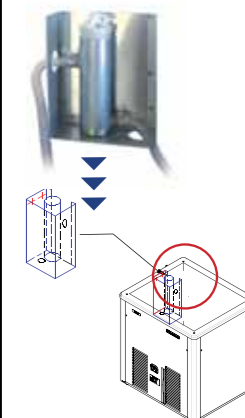

ИНФРАКРАСНЫЙ ДАТЧИК ЛЬДА

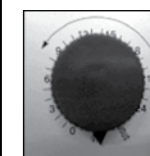

Таймер



Производство льда на изолированных накопителях льда в зоне подготовки продуктов и/или их продажи

Конфигурация системы

Льдогенераторы устанавливаются поверх двухэтажного изолированного отсека хранения льда. Лёд падает непосредственно в сборный бункер, где остаётся до момента, когда оператор вручную открывает заслонку и ссыпает накопившийся лёд в пластиковые изолированные тележки, размещаемые внизу.

Преимущества

- Конфигурация системы хранения льда с вертикальным расположением экономит пространство на полу, доводя до максимума доступность льда в пересчёте на один квадратный метр поверхности.
- Теплоизоляция бункера-накопителя и тележек допускает хранение льда без дополнительного охлаждения, что экономит пространство холодильной камеры.
- Бункер-накопитель, представляя собой первый уровень хранения, допускает продолжение генерирования льда даже при отсутствии тележек.
- Тележки, заполняемые свободно падающим в них льдом, не требуют сколько-нибудь значительных усилий со стороны оператора. Благодаря ёмкостям, находящимся в тележках, сокращается время загрузки в ходе подготовки прилавка-витрины.

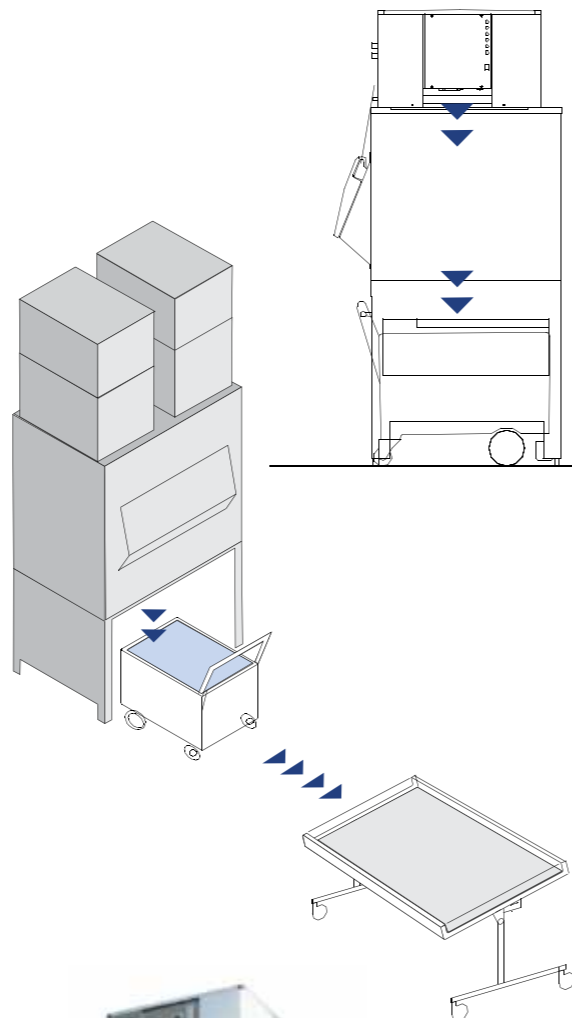

MAR 126 на ITS 2250

Производство льда на рыбном прилавке-витрине (фальшпотолок) в зоне продажи продуктов

Конфигурация системы

Льдогенераторы устанавливаются в пределах фальшпотолка прямо поверх прилавков-витрин со свежими продуктами. При этом вариант льдогенераторов версии SPLIT представляет собой наилучшее решение, так как в целях снижения собственных объёма и веса агрегаты подключаются к централизованной холодильной системе. Лёд производится по ночам, в то время как холодильные мощности другого оборудования - холодильных шкафов, островных морозильных и холодильных камер - сведены к минимуму. Возможности производства льда следует рассчитать с учётом сокращённого времени работы машины и того, что габариты аппарата вдвое больше его же размеров при традиционной установке. Льдогенераторы работают, в основном, с установкой простого таймера. Лёд падает непосредственно внутрь витрин прилавков, что исключает затраты на хранение льда и транспортное оборудование. Поскольку операторы занимаются подготовкой витрины ежедневно, лёд нужно всего лишь равномерно распределить во всей её поверхности, что означает серьёзную экономию на затратах на труд.

Преимущества

- Значительная экономия пространства, как в холодильной камере, так и в зале продажи/подготовки (2-3 м²).
- Оптимизация процессов производства - хранения - транспортировки
- Преимущества в презентации товара
- Экономия на дополнительном оборудовании: не нужны холодильные камеры, накопители, тележки
- Значительная экономия энергии: на производство льда и за счёт подключения льдогенераторов версии SPLIT к централизованному холодильному агрегату.
- Экономия времени на подготовку прилавка-витрины (1-1,5 часа в день)
- Несравненно лучшие условия работы для персонала, снижение рисков несчастных случаев.

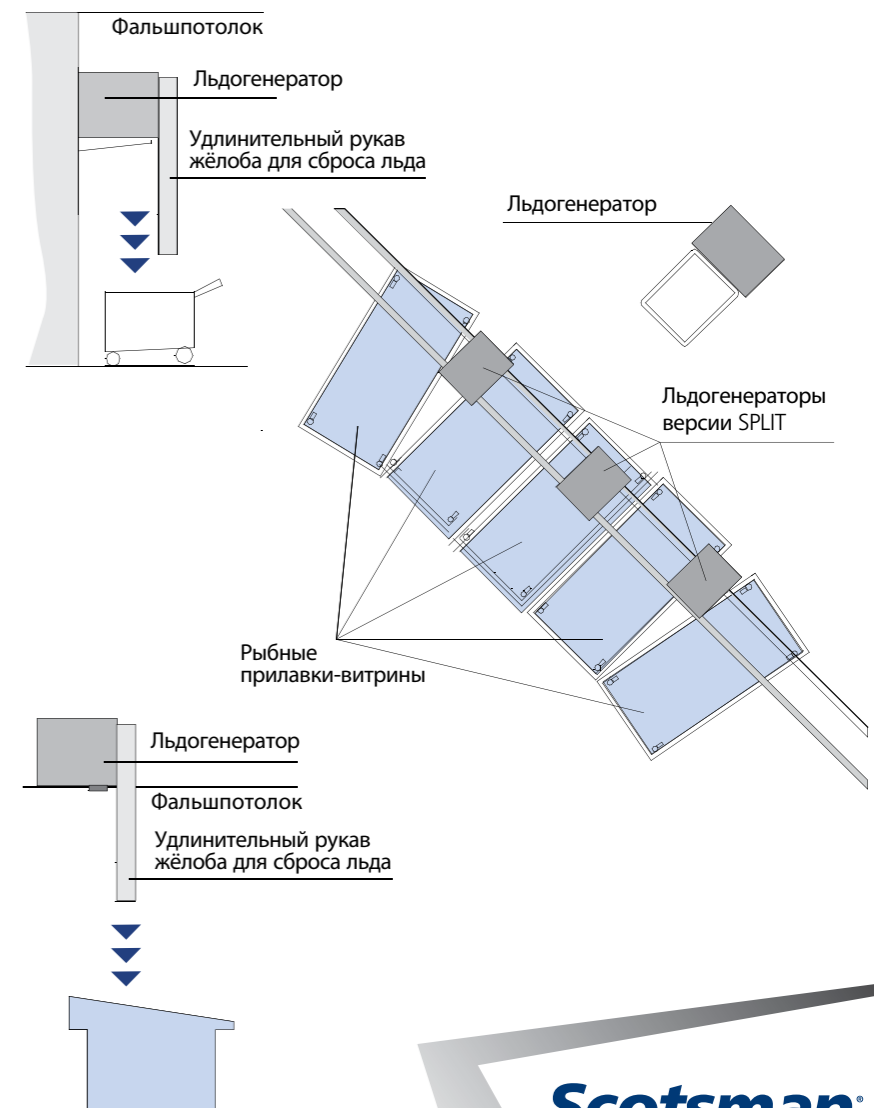

Принадлежности

СОЕДИНИТЕЛИ ЛЕДОСБРОСОВ



	Вес с упаковкой, кг	Объём	Размеры
KIC 46 / 56 для MF 46 и MF 56	0,5	0,010	400x200x120 мм
KIC 66 для MF 66	1	0,010	400x200x120 мм
KIT для MF46/56 ледосброс в холодильную камеру	5	0,08	230x1550x230 мм
KIT ледосброс для накопителя MF 66			

ПРИКРЫВАЮЩИЕ ПАНЕЛИ ХОЛОДИЛЬНОГО ОТСЕКА

KITRANMAR1050 для MAR 56/76/106/126	12	0,075	760x550x180 мм
KITRANMAR3050 для MAR 206/306	12	0,040	1170x570x60 мм

Ледосбросы (АБС) для MAR

КРЫШКА MAR S 0000 для MAR 56/76/106/126/78/108/128 (крышка)	2	0,061	520x220x530 мм
КРЫШКА MAR L 0000 для MAR 206/306/208/308 (крышка)	3	0,092	520x220x800 мм
KIC MAR EXT 0001 (ледосброс, см, 90)	5	0,090	440x220x930 мм
KIC MAR DOUBLE 02 (двойной ледосброс, см, 65)	8	0,168	1000x240x700 мм

K1TMAREXTHOLE Фланцы для ледосброса MAR (д/установки в холодном помещении)-15x53-1 кг

Датчики

Внешний таймер для MAR 78/108/128/208/308			
KITTIMER 0001	0,80	0,004	200x160x140 мм
Еженедельный таймер KITTIMERSET01	0,50	0,005	210x160x160 мм
ИК датчик для MAR и MF ICESENSOR0003	0,80	0,004	200x160x140 мм

УФ-ЛАМПА

для MF/FM-KITUVLAMPMFOO	2,0	0,12	260x210x220 мм
-------------------------	-----	------	----------------

УФ-ЛАМПА

для MAR-KITUVLAMPMARO	2,5	0,12	260x210x220 мм
-----------------------	-----	------	----------------

Совок для льда (см 42x26x112) SHOVELLARGE00	1	0,121	400x250x1210 мм
---	---	-------	-----------------

ITSPADDLE000 (полиэтиленовый совок для ITS / SIS)	2	0,098	1500x50x130 мм
---	---	-------	----------------

Тележка дополнительная для SIS SISCART000000 (емкостью 85 кг)	0,51		980x660x780 мм
---	------	--	----------------

Тележка дополнительная для ITS - CART140ITS000 (емкостью 109 кг)	0,77		1100x700x1000 мм
--	------	--	------------------

ОХЛАДИТЕЛИ ВОДЫ

RAPID MAC 50 - водоохладитель 400В/50Гц/3 ф.	130	0,44	1200x600x600 мм
RAPIDMACKTANKO – водяной бак для охладителя воды	10	0,927	300x300x300 мм
BRACKETS RAPID – Хомуты для Rapidmac50	11	0,22	750x240x120 мм

ПОДГОТОВКА ВОДЫ

DECALCH18000 CHILLTMMUNO 181 Фильтр/умягчитель - применяется для MC46/MC1210/MF56/MF66/MF58/MF86			
DECALCH55salt Заправка солью для охладителя			

Соединители льдогенераторов

	Вес с упаковкой, кг	Объём	Размеры
KSC 11 для MC 16 и MC 46	1,5	0,020	250x230x330 мм
KSC 16 для MC 16 SHORT	-	-	-
KSC 1210 для MC 1210	1,5	0,020	260x21x21 мм

Крышки-соединители для льдогенераторов и бункеров-накопителей

CBT22EFSD для MF26/36 при использовании с SB193/SB322			
CBT22EFCD для MF46/47/56/57 при использовании с SB193/322			
CBT30EFSD (ex KBT103) для MF26/36/46/47/56/57/58Split/59Split/N622 при использовании с SB393/530			
CBT42EFSD (ex KBT1) для MF26/36/46/47/56/57/58Split/59Split/N622 при использовании с SB550			
CBT16 (ex KBT16) для MC16SHORT при использовании с SB550			
CBT48FMCD для N622/MF26/36/46/47/56/57/58Split/59Split/68/69 при использовании с SB948			
CBT52FMCD для N622/MF46/47/56/57/58Split/59Split/68/69 при использовании с SB1025			
CBT 48 MC SD для MC46 с SB948			
CBT 52 MC SD для MC46 con SB1025			
CBT 30/52 AMCD для C0522/C1448/1848/2148 при использовании с SB393/530/1025			

Принадлежности

Конденсаторные агрегаты для льдогенераторов серии MAR



UR058-UR068-UR078
UR078-UR108-UR128

▶ КОНДЕНСАТОРНЫЙ АГРЕГАТ (темп.среды макс.+32°C - R404A)

Оцинкованный корпус с панелями, окрашенными эпоксидными порошками, герметичный/спиральный/полугерметичный компрессор с жидкостным впрыском (только при спиральном компрессоре), внутренняя защита и нагревательный элемент в картере, конденсатор с воздушным охлаждением и управлением скоростью вращения вентилятора, накопитель жидкости, фильтр и смотровое окно на жидкостном трубопроводе, двойной мембранный выключатель, маслоотделитель, электрическая панель управления с системами защиты (не включены система трубопроводов и заправка маслом и хладагентом).

	Размеры см	Вес, кг	В/Гц/фаза
UR058SPLI0600 для MF58Split (Герметичный компрессор)	HP 1,00 104x45x76	90	230/50/1
UR068SPLI2600 для MF68Split (Спиральный компрессор)	HP 2,50 104x45x76	92	400/50/3
UR208SPLI2600 для MF88Split (Спиральный компрессор)	HP 5,00 130x45x120	195	400/50/3
UR078SPLI2600 для MAR78 SPLIT (Спиральный компрессор)	HP 2,00 104x45x76	88	400/50/3
UR108SPLI2600 для MAR128 SPLIT (Спиральный компрессор)	HP 3,50 119x45x91	113	400/50/3
UR128SPLI2600 для MAR128 SPLIT (Спиральный компрессор)	HP 4,00 119x45x91	120	400/50/3
UR208SPLI2600 для MAR201/208 SPLIT (Спиральный компрессор)	HP 5,00 130x45x120	195	400/50/3
UR308SPLI2600 для MAR301/308 SPLIT (полугерметичный компрессор)	HP 10,00 132x90x90	360	400/50/3
URBRACKETS000 - Хомуты для UR58-78-108-128-208	15x10x70	10	-

Конденсаторные агрегаты для льдогенераторов серии ES с использованием пресной воды

Техническая информация и цены представляются по запросу



UR 20

НОВИНКА

UR 30

НОВИНКА

UR 50

НОВИНКА

Конденсаторные агрегаты для льдогенераторов серии ES с использованием пресной воды темп.среды +32°C, темп.воды +15°C

Пресная вода	UR 20 (ES2040)	UR 30 (ES2040)	UR 50 (ES4050)
Производительность в сутки (кг 24ч)*	3.000	3.800	5.000
Габариты ДхШхВ см (1)	190 x 99 x 160	272 x 99 x 170	272 x 99 x 170
Вес брутто, кг	490	560	570
Электропитание KW	20,00	24,00	27,00
Хладагент	R404a	R404a	R404a
Электропитание	400В/50Гц/3ф (230В/60Гц/3ф по запросу)		

(*): суточная производительность зависит от условий окружающей среды (1) технические чертежи в наличии в разделе специальной документации

▶ Опциональные опоры для AC46 - EC46

Комплект KIT-LEGS-SOCKET состоящий из:	Вес с упаковкой, кг	Объём	Габариты
• удлинитель опоры В 31,5 мм + • опора В 102,5 мм + • соединение опоры В 13-16 мм	0,86	0,004	28x18x7

Опциональные опоры для всех моделей AC - EC
Комплект KIT-LEGS-EXT 000 состоящий из:

• опора В. 60 мм • соединение опоры В 13-16 мм (для AC 46 - EC 46 необходим также Kit Legs Socket)	0,37	0,001	9x9x10
---	------	-------	--------

▶ Ручная упаковка льда в мешки

BGS10

250 пакетов включены

Система упаковки льда в мешки вручную

Габариты: Д 38 см, Ш 51,3 см, В 72 см.
Простое и эффективное решение для быстрой и экономичной упаковки льда.

▶ комплект для моделей AF для деминерализации воды



УФ-ЛАМПА

Обеззараживает воду перед замораживанием. Применяется в MF/FME (KITLAMPMFO)

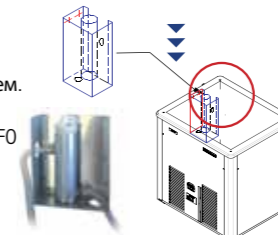

Scotsman
Ice Systems

Соответствие бункеров накопителей

		SB193	SB322	SB393	SB530	SB550	SB948	SB1025	STAND M	RBC200	RBC300	RBC500	UBH1100	UBH1600	UBH2250	B3200	B4600	SIS300	SIS700	SIS1350	ITS2250	ITS3250	
	кг	129	168	181	243	252	406	478		100	150	250	553	812	1068	1500	2100	137	318	613	994	1494	
MC46	310					☑	CBT48MCSD	CBT52MCSD					↕	↕									
MC1210	660													↕	↕								
MF26	120	■	■	CBT30EFSD	CBT30EFSD	CBT42EFSD			☑	//	//							↕	↕				
MF36	200	■	■	CBT30EFSD	CBT30EFSD	CBT42EFSD			☑	//	//							↕	↕				
MF46/47	330	CBT22EFCD « »	CBT22EFCD « »	CBT30EFSD	CBT30EFSD	CBT42EFSD	CBT48FMCD	CBT52FMCD	☑	//	//		↕ ■					↕	↕				
MF56/57	600	CBT22EFCD « »	CBT22EFCD « »	CBT30EFSD	CBT30EFSD	CBT42EFSD	CBT48FMCD	CBT52FMCD	☑	//	//	//	↕	↕				↕	↕	↕			
MF66	1200								☑		//	//	↕ □	↕	↕				↕	↕	↕		
MF58 Split	600			CBT30EFSD	CBT30EFSD	CBT42EFSD	CBT48FMCD	CBT52FMCD	☑	//	//	//	↕	↕					↕	↕			
MF59 Split	850			CBT30EFSD	CBT30EFSD	CBT42EFSD	CBT48FMCD	CBT52FMCD	☑	//	//	//	↕	↕	↕				↕	↕			
MF68 Split	1200						CBT48FMCD	CBT52FMCD	☑		//	//	↕ □	↕	↕				↕	↕	↕		
MF69 Split	1900						CBT48FMCD	CBT52FMCD	☑		//	//	↕ □	↕	↕	↕	↕			↕	↕	↕	
MF86	2500										//	//			↕	↕	↕				↕	↕	
MF88Split	2500										//	//			↕	↕	↕				↕	↕	
MFN46	270	CBT22EFCD « »	CBT22EFCD « »	CBT30EFSD	CBT30EFSD	CBT42EFSD	CBT48FMCD	CBT52FMCD	☑	//	//	//	↕ ■					↕	↕				
MFN56	470	CBT22EFCD « »	CBT22EFCD « »	CBT30EFSD	CBT30EFSD	CBT42EFSD	CBT48FMCD	CBT52FMCD	☑	//	//	//	↕	↕				↕	↕	↕			
N622	292		☑	CBT30EFSD ()	CBT30EFSD ()	CBT42EFSD	CBT48FMCD	CBT52FMCD	☑	//	//	//	↕ ■	↕ ■				↕	↕				
MFN86	1900										//	//			↕	↕	↕				↕	↕	
MFN88Split	1900										//	//			↕	↕	↕				↕	↕	
MAR56	380								☑	//	//	//	↕	↕				↕	↕				
MAR76	510								☑	//	//	//	↕	↕					↕	↕			
MAR106	700								☑	//	//	//	↕	↕					↕	↕			
MAR126	1000								☑		//	//	↕	↕	↕				↕	↕	↕		
MAR206	1570								☑		//	//	↕	↕	↕	↕	↕			↕	↕	↕	
MAR306	2050										//	//	↕	↕	↕	↕	↕			↕	↕	↕	
MAR78	510								☑		//	//	↕	↕					↕	↕			
MAR108	700								☑		//	//	↕	↕					↕	↕	↕		
MAR128	1000								☑		//	//	↕	↕	↕				↕	↕	↕		
MAR208	1580								☑		//	//	↕	↕	↕	↕	↕			↕	↕	↕	
MAR308	2200										//	//	↕	↕	↕	↕	↕			↕	↕	↕	
EC10/15/20	2000											//			↕	↕	↕				↕	↕	
EC30	3000											//			↕	↕	↕						
EC40/50	5000											//			↕	↕	↕						
ES1014	1400											//			↕	↕	↕			↕	↕	↕	
ES2040	4000											//			↕	↕	↕					↕	
ES4050	5000											//			↕	↕	↕					↕	

Варианты вольности льдогенераторов, выполняемые по заказу

115/60/1	230/60/1
N 622	AF 103
AC 176	AF 206
AC 226	MF 26
	MF 36
	MF 46
230/60/3	MF 56
MF 66	AC 176
MC 1210	AC 226
MAR 106	MC 46
230/50/3	230/50-60/1
MF 86	MF 68 Split
	MF 58 Split
	MF 59 CO2
380/60/3	
MF 66	440/60/3N
MF 86	MAR56
MC 1210	
MAR 76	

- ☑ Идеальное сочетание – полное соответствие между льдогенератором и бункером-накопителем
- Крышка CBT22EFSD включена
- « » Льдогенератор шире накопителя на ±6/9 см
- Дневная производительность льдогенератора выше вместимости накопителя

- ↕ При установке в крышке накопителя необходимо сделать надрез для сброса льда
- Дневная производительность льдогенератора значительно ниже вместимости накопителя
- // Требуется дополнительная крышка CM 25161163
- () Между накопителем и крышкой льдогенератора отсутствуют фиксаторы

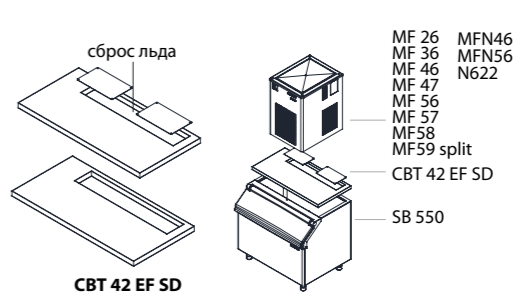
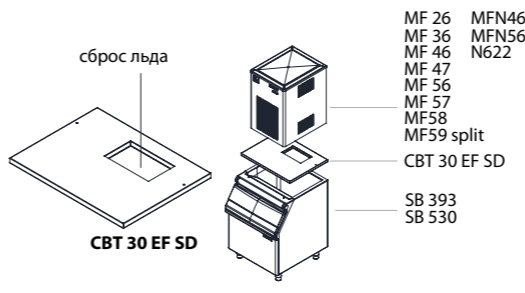
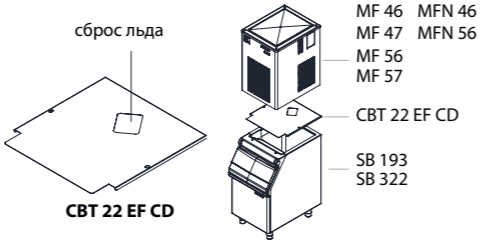
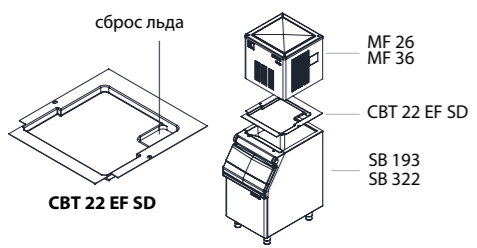

Производство льда с 1950 года...

С 1950 года компания Скотсман проектирует и производит льдогенераторы. И на протяжении полувека нашими основными приоритетами были и остаются инновации и надёжность. Наши аппараты, производимые в Италии на нашем предприятии близ Милана (Польяно Миланезе) и в Ферфаксе, штат Южная Каролина, США, ныне поставляются более чем в 100 стран, и к настоящему моменту их установлено в мире уже свыше одного миллиона единиц!

В сегменте розничной торговли продовольственными товарами льдогенераторы Скотсман стали уже неотъемлемой частью пейзажа, на котором крупными мазками отмечается подготовка свежих продуктов и витринных площадей под них в минимаркетах, супермаркетах и гипермаркетах по всему миру. Подо все варианты применения льда, востребованные специализированными операторами розничной торговли продовольственными товарами, компания Скотсман готова предложить конкретные типы льда, среди которых чешуйчатый, сверхчешуйчатый лёд, наггет, пластинчатый лёд и даже кубики льда гурмет, вместе с многообразием конфигураций льдогенераторов и их производительности, решениями по хранению и транспортировке льда. Специалисты компании Скотсман могут также предложить экспертные услуги по налаживанию успешных глобальных цепочек розничной торговли продовольственными товарами на основании собственного, наработанного десятилетиями опыта.

Опыт, инновации, надёжность, техническая поддержка

Инновации – это основа философии компании Скотсман; она переводится в образ действия с учётом трёх основных принципов:

СЛУШАТЬ: имея в активе свыше одного миллиона установленных по всему миру аппаратов, мы установили постоянную и устойчивую обратную связь. Мы оцениваем опыт наших партнёров и готовы прислушиваться к любым советам и предложениям, происходящим из Вашего опыта, чтобы в дальнейшем выводить на рынок всё более качественные продукты. А Вы на деле становитесь нашим аутсорсинговым опытно-конструкторским отделом!

Проектировать: в то время как с одной стороны мы рассчитываем на сведения, которые мы получаем от нашей дистрибьюторской сети, другими движущими факторами нашего развития являются анализ и исследование рынка, так как запросы от различных отраслей и их сегментов постоянно эволюционируют. Такая информация и наше неослабное внимание к рынку позволяют предвидеть требования конечных пользователей льдогенераторов и предлагать соответствующие решения, конкретно направленные на удовлетворение требований. Нашей конечной целью мы считаем превращение каждого заказчика во вполне удовлетворённого и лояльного клиента, где бы он ни находился.

Разрабатывать: ещё одним, конечным, штрихом мы считаем креативность, то есть применение современных технологий, которые способствуют разработке новых продуктов, а также обновлению уже имеющихся, уделяя, при этом, постоянное внимание повышению эксплуатационных характеристик, упрощению эксплуатации, обслуживанию и снижению эксплуатационных расходов без снижения качества продукции, выпускаемой под нашим брендом. Каждая новая модель проходит испытания и сертификацию в соответствии с самыми строгими международными протоколами качества.

Результат – марка-лидер в общемировом производстве и поставках льдогенераторов

На протяжении последних 60 лет задача компании Скотсман оставалась неизменной: день ото дня удовлетворять потребность в качественном льде. Мы всегда были адептами качества – от самого первого этапа конструирования и до фазы промышленного производства. Перед отправкой заказчику каждый аппарат проходит заводские испытания. Именно поэтому любой льдогенератор Скотсман сразу, с первой партии, начинает выдавать высококачественный лёд, будь то в виде кубиков или же чешуек. Все узлы и детали выпускаемых компанией Скотсман машин подвергаются суровым испытаниям. Система нашего ОТК требует, чтобы каждая новая модель проходила ряд особых полевых испытаний в жёстких эксплуатационных условиях. Это необходимо для обеспечения стандарта отличного качества и поддержания репутации марки Скотсман. Наши обязательства по поддержанию качества и надёжности закреплены в гарантиях, которые распространяются на всю нашу продукцию.

Если Вы приобретаете продукт марки Скотсман, Вы покупаете качество

Наш отдел клиентского обслуживания находится в постоянной готовности к оказанию ежедневной помощи нашей местной сети монтажников-установщиков и технических специалистов сервиса. Кроме того, наш отдел клиентского обслуживания регулярно организует технические семинары и тренинги, гарантируя, тем самым, качественную работу нашей службы послепродажной поддержки, что должно соответствовать стандарту качества бренда Скотсман.

Международные технические сертификаты соответствия и сертификаты качества.

Компания Скотсман – крупнейший в мире производитель льдогенераторов. О нас прекрасно знают в абсолютном большинстве международных организаций, занимающихся оценкой качества производимой продукции, а уж оно подтверждено самыми престижными сертификатами.



Скотсман: умный выбор льдогенераторов.

Scotsman
Ice Systems

Scotsman®

Ice Systems

Ice the world demand



www.scotsman-ice.it
www.scotsman-ice.com
www.scotsman-ice-on-tablet.com

EUROPE

Europe, Africa and Middle East
Scotsman Ice Systems
Frimont S.p.A. - Via Puccini, 22
20010 Pogliano Milanese - Milan - Italy
Ph: +39-02-93960208 - Fax: +39-02-93960201
scotsman.europe@frimont.it

USA

USA, Canada, Latin America
Scotsman Ice Systems USA
775 Corporate Woods Parkway
Vernon Hills, IL 60061
Ph: +847-215-4550 - Fax: +847-913-9844
customer.service@scotsman-ice.com

CHINA

Scotsman Ice Systems (Shanghai) Co., Ltd.
Room 2505, Building 2
20 Xuhong Middle Road, Xuhui District
Shanghai China 200235
Main line: +86-21-6131 3205/3200
Fax: +86-86-21 6131 3330
Mobile: +86-13764342320
sales@scotsman-china.com
service@scotsman-china.com

ASIA AND PACIFIC

Scotsman Industries (S) PTE. LTD.
1 Commonwealth Lane #09-22
One Commonwealth
Singapore 149544
Ph: +65-6738-5393 - Fax: +65-6738-1959
scotsman@scotsman.com.sg



Certified ISO 9001:2000

MIDDLE EAST & NORTH AFRICA

Scotsman-Frimont Regional Office (MEnA)
POBox: 42026, Sharjah, UAE
HFZA Bonded Warehouse No. 1k-10/1
Ph: +9716-5262-944/945
Fax: +9716-5262-946
Mob. Ph.+971-505-505-980
Skype: mdawood331393
m.dawood@frimont.ae
fernando.m@frimont.ae

SOUTH AFRICA

Scotsman Ice Systems SA (Pty) Ltd
P.O. Box 44 - Riverclub - 2149
Lakeview Business Park
Unit 4, 8 - 10 Yaldwyn Road
Jetpark, Boksburg
Ph: +27-11-826-6742/1
+27 087-720 0245/6/7/8
Fax: +27-11 826 4123
+27-086-634-0803
stuart@scotsmansa.co.za
jennifer@scotsmansa.co.za

SPAIN

Scotsman España, S.L.U. - c/ Galapagar, 12
Poligono Industrial Ventorro del Cano
28925 Alcorcon (Madrid)
Ph: +34-91-1109796 - Fax: +34-91-6337423
E-mail: scotsman@scotsman-espana.es
www.scotsman-espana.es

INDIA

Scotsman Group India
Gurgaon One Complex - GT1-5A
Sector 22, Old Gurgaon/Jaipur Rd
Haryana, 122015
India
Tel.: +91-124-4002459 - direct +91- 9560072459
david.owen@scotsman.com.sg